

Owner's Manual
Assembly Instructions

Manual del Usuario
Instrucciones de montaje

Manuel du propriétaire
Instructions d'assemblage

**THIS DOCUMENT CONTAINS IMPORTANT SAFETY INFORMATION
READ AND KEEP FOR FUTURE REFERENCE**

ESTE DOCUMENTO CONTIENE INFORMACIÓN IMPORTANTE SOBRE LA SEGURIDAD LEER Y MANTENER PARA REFERENCIA FUTURA

CE DOCUMENT CONTIENT DES INFORMATIONS DE SÉCURITÉ IMPORTANTES LIRE ET CONSERVER POUR RÉFÉRENCE ULTÉRIEURE

Date of Purchase: _____

Please write the date of purchase.

You should also retain the sales receipt.

Fecha de compra: _____

Por favor anote la fecha de compra.

También debe conservar la factura de venta.

Date d'achat : _____

Veuillez inscrire la date de l'achat.

Vous devez également conserver le reçu de vente.

Safety Information

PLEASE READ AND FULLY UNDERSTAND THIS OWNERS MANUAL BEFORE OPERATING THE PRODUCT



This symbol is important. It is the WARNING symbol. The warning symbol precedes safety instructions. Failure to follow these instructions may result in injury to the rider or to others, or damage to the product.

All wheeled vehicles will provide safe, enjoyable transportation and recreation when used and maintained properly. Like bicycling, skateboarding, and in-line skating, riding can be dangerous even under the best of circumstances. We do not want you to get hurt. Please follow all safety rules and operating instructions.



WARNING

TO AVOID SERIOUS INJURY:

- Adult assembly is required.
- Continuous adult supervision is required.
- This product should only be used by persons 7+ yrs.
- Always wear a CPSC or SNELL approved helmet while riding, with the chinstrap securely fastened.
- Always wear shoes when riding.
- Always wear kneepads, wrist guards, gloves, and elbow pads when riding.
- Do not ride the product at dusk, at night or at times of limited visibility.
- Do not ride the product without the flag installed.
- Always comply with local laws and regulations.
- Ride on smooth paved surfaces. Do not ride on streets or roadways.
- Do not ride off road, on grass or wet surfaces.
- Never use near motor vehicles.

Instructions de sécurité

VEUILLEZ LIRE ET VOUS ASSURER D'AVOIR BIEN COMPRIS CE MANUEL DU PROPRIÉTAIRE AVANT TOUTE UTILISATION DU PRODUIT



Ce symbole est important. C'est un symbole d'AVERTISSEMENT. Il précède toujours des instructions relatives à la sécurité. Leur non-respect peut entraîner des blessures graves pour l'utilisateur ou d'autres personnes, ou des dégâts du produit.

Tous les véhicules à roues procurent un transport et un divertissement sûr et agréable quand ils sont utilisés et entretenus correctement. Comme la bicyclette, la planche à roulettes et le patinage en ligne, la conduite peut être dangereuse même dans les meilleures circonstances. Nous voulons vous éviter des blessures. Veuillez suivre toutes les règles de sécurité et instructions d'utilisation.



AVERTISSEMENT

POUR EVITER BLESSURE SERIEUSE:

- Doit être assemblé par un adulte.
- La supervision par un adulte est impérative.
- Ce produit ne doit être utilisé que par des enfants âgés de 7 ans et plus.
- Toujours porter un casque homologué CPSC ou SNELL pour conduire, en maintenant la jugulaire correctement attachée.
- Toujours porter des chaussures pour conduire.
- Toujours porter des genouillères, des protège-poignets, des gants et des coudières pour conduire.
- Ne pas conduire l'engin à la tombée de la nuit, la nuit, ou quand la visibilité est insuffisante.
- Ne pas conduire l'engin si le drapeau n'est pas installé.
- Respecter les lois et règlements locaux en toutes circonstances.

Información sobre seguridad

POR FAVOR, ANTES DE UTILIZAR EL PRODUCTO, LEA ESTE MANUAL DEL PROPIETARIO HASTA ENTENDERLO EN TODO SU DETALLE



Este símbolo es importante. Es el símbolo de ADVERTENCIA. El símbolo de advertencia precede a las instrucciones de seguridad. El incumplimiento de este tipo de instrucciones puede ser causa de lesión al conductor o a otros, o de daños al producto.

Todos los vehículos con ruedas pueden proporcionar un medio de transporte y recreación seguro y placentero si se utilizan y mantienen como es debido. Al igual que el montar en bicicleta, el deporte del monopatín y los patines de ruedas en línea, el conducir puede ser peligroso incluso en las mejores circunstancias. No queremos que nadie se lastime. Por favor, siga todas las reglas de seguridad y las instrucciones de manejo.



ADVERTENCIA

PARA EVITAR la HERIDA GRAVE:

- Se requiere armado por un adulto.
- Se requiere supervisión por un adulto.
- Este producto debe ser utilizado sólo por personas de 7 años de edad y mayores.
- Es necesario usar siempre un casco aprobado por CPSC o SNELL al montar este producto, con la correa de la barbilla bien ajustada.
- Es necesario llevar siempre zapatos al montar este producto.
- Es necesario llevar siempre rodilleras, muñequeras, guantes y coderas al montar en este producto.
- No se debe montar al anochecer, de noche ni cuando las condiciones de visibilidad sean limitadas.
- No debe montarse sin la bandera instalada.
- Es necesario cumplir siempre con las leyes y regulaciones locales.

- Do not ride the product over curbs or bumps that can damage the steering mechanism.
- Do not ride on hills, steeply sloped areas, on or near steps, near swimming pools, or in alleys.
- Not intended for jumping.
- The brake may be hot after continuous use. Do not touch after braking.
- Check brakes and secure all fasteners before every ride.
- Do not wear headphones or anything else that would impair your ability to hear or see.
- Understand all operating procedures before riding.
- Do not push the product.
- Do not tow or pull any objects with the product.
- Never ride with more than one person. Maximum weight is 180 lbs (82Kg).
- Excessive weight may cause a hazardous or unstable condition.
- Replace worn or broken parts immediately.
- Know your limits. Be familiar with your abilities. Use common sense.

IF YOU HAVE ANY QUESTIONS REGARDING THE OPERATION OF THIS PRODUCT, PLEASE REFER TO THIS OWNERS MANUAL OR CALL CUSTOMER SERVICE.

- Conduire sur des surfaces à revêtement lisse. N'allez pas dans les rues ou les chaussées.
- Ne pas conduire sur un terrain accidenté, sur du gazon ou des surfaces mouillées.
- Ne jamais utiliser près des véhicules motorisés.
- Ne pas voyager le produit par-dessus les bords du trottoir ou les coups qui peut endommager le mécanisme de direction.
- Ne pas conduire sur des talus, dans des zones à fortes pentes, dans des allées ou à proximité d'un escalier ou d'une piscine.
- Pas conçu pour sauter.
- Le frein peut être chaud après une utilisation continue. Ne pas toucher le frein après son utilisation.
- Vérifier les freins et resserrer toutes les fixations avant chaque utilisation.
- Ne pas utiliser de casque d'écoute ou toute autre chose qui pourrait diminuer la capacité de l'utilisateur à entendre ou à voir.
- Bien comprendre toutes les procédures de fonctionnement avant de conduire.
- Ne pas pousser le produit.
- Ne pas utiliser le produit pour remorquer ou tirer des objets.
- Ne mettre en aucun cas plus d'une personne dessus. Poids maximum : 82 kg (180 lb).
- Le poids excessif peut causer une condition hasardeuse ou instable.
- Remplacer immédiatement toute pièce usée ou endommagée.
- Connaître ses limites. Se familiariser avec ses propres capacités. Faire preuve de bon sens.

POUR TOUTE QUESTION RELATIVE À L'UTILISATION DE CE PRODUIT, VEUILLEZ VOUS RÉFÉRER À CE MANUEL DU PROPRIÉTAIRE OU APPELER LE SERVICE À LA CLIENTÈLE.

- Este producto debe utilizarse sobre superficies uniformemente pavimentadas. No monte a caballo en calles o carreteras.
- Este producto no debe utilizarse fuera de una superficie pavimentada, ni tampoco sobre pasto o superficies mojadas.
- Nunca utilice automóviles cercano.
- No cabalgue el producto sobre limita o golpea eso puede dañar el mecanismo de conducción.
- Este producto no debe utilizarse en colinas, áreas con pendientes marcadas, ni cerca de escalones, cerca de piscinas ni en callejones.
- No está indicado para saltar.
- El freno puede calentarse después del uso continuo. No lo toque después de frenar.
- Es necesario comprobar los frenos y asegurar bien los pernos cada vez que se vaya a montar.
- No debe llevar auriculares ni nada que pueda dificultar la capacidad de oír o ver del conductor.
- Es necesario entender todos los procedimientos de manejo antes de montar.
- No se debe empujar el producto.
- No se debe remolcar ni jalar ningún objeto con el producto.
- Este producto sólo puede utilizarlo una persona. El peso máximo es de 180 lb. (82 kg).
- El peso excesivo puede causar una condición peligrosa o instable.
- Reemplace inmediatamente las piezas rotas o gastadas.
- Conozca sus propios límites. Familiarícese con sus capacidades. Use el sentido común.

SI TIENE ALGUNA PREGUNTA ACERCA DEL FUNCIONAMIENTO DE ESTE PRODUCTO, CONSULTE ESTE MANUAL DEL PROPIETARIO O LLAME A SERVICIO AL CLIENTE.

Product Identification Information

This information is only available on the product itself.

Each product has a Model printed on the label and a serial number on the product. The Serial Number can be found on the rear frame pivot flange, or on the bottom of the frame near the seat. Write these numbers below to keep for future reference.

You will need this number if you order parts or request service information from our Customer Service Department.

Model Number: _____

Serial Number: _____

Purchase Date: _____

Model Name: _____

It is suggested that the consumer engrave his or her own identifying marks on the seat mounting plate.

Assembly Notes

Tools necessary for assembly:

Small adjustable wrench / Hammer /
Flat and Phillips screwdrivers /
Assortment of metric Allen wrenches /
13mm socket / Torque Wrench (recommended)

Included:

One 5mm Allen wrench & One 13mm socket

The instructions in this manual refer to the right and left side of the product, these are defined from the rider position.

Remove all packaging prior to assembly. Do not discard any parts until the unit is completely assembled.

D'identification du produit

Ces informations se trouvent uniquement sur le produit lui-même.

Chaque produit correspond à un modèle qui est imprimé sur l'étiquette, et un numéro de série est estampé sur le produit. Le numéro de série se trouve sur l'aile d'articulation de la section arrière du cadre ou en dessous du cadre près de la selle. Noter ces numéros ci-dessous à titre de référence ultérieure.

Ce numéro sera nécessaire pour commander des pièces détachées ou réclamer des informations auprès du Service à la clientèle.

Numéro de modèle : _____

Numéro de série : _____

Date d'achat : _____

Nom du modèle : _____

Il est suggéré que le propriétaire grave une marque d'identification personnelle sur la plaque de montage de la selle.

L'assemblée Notes

Outils nécessaires au montage:

Petites clés à molette / Marteau /
Tournevis plat et cruciforme /
Jeu de clés Allen métriques /
Douilles de 13 mm / clé dynamométrique (recommandée)

Inclus:

Un 5 mm la clé hexagonale coudée & Un 13 mm la douille

Les instructions de ce manuel font référence aux côtés droit et gauche du produit ; ceux-ci sont définies à partir du conducteur.

Retirer tous les matériaux d'emballage avant le montage. Ne jeter aucune pièce tant que l'unité n'est pas complètement assemblée.

De identificación del producto

Esta información sólo figura en el producto propiamente dicho.

Cada producto tiene un modelo impreso en la etiqueta y un número de serie en el producto. El número de serie puede encontrarse en el reborde del pivote del armazón trasero, o en la parte inferior del armazón, cerca del asiento. Escriba estos números a continuación y guárdelos para su consulta posterior.

Necesitará este número si encarga piezas o solicita información de servicio técnico de nuestro departamento de atención al cliente.

Número de modelo: _____

Número de serie: _____

Fecha de compra: _____

Nombre del modelo: _____

Se sugiere que el consumidor grave sus propias marcas identificadoras en la placa de montaje del asiento.

La asamblea Nota

Herramientas necesarias para el montaje:

Llaves pequeñas ajustables / Martillo / Destornillador plano y Phillips /
Variedad de llaves Allen métricas /
Llaves de tubo de 13 mm / llave dinamométrica (recomendada)

Incluido:

Una 5 llave inglesa de Mm Allen & Un 13 enchufe de Mm

Las instrucciones en este manual hacen referencia al lado derecho e izquierdo del producto según se definen desde la posición del conductor.

Quite todos los materiales de embalaje antes de montar el producto. No deseche ninguna pieza hasta haber montado completamente la unidad.

Recommended Torque:**Moment de torsion recommandé:****Momento de torsión recomendado:**

Fastener Ferroir Cierre	Thread Size Enfiler la Taille Enhebre el Tamaño	Torque (N•m) Moment de torsion (N•m) Momento de torsion (N•m)
Front Frame Bolt Le Boulon de Cadre de devant Cerrojo anterior de Marco	6 mm	14 – 17
Pedals Pédales Pedales	12,7 mm	24 – 30
Front Axle Mount Nuts Les Noix de Mont d'Essieu avant Nueces anteriores de Monte de Eje	6 mm	2 – 6
Steering Linkage Lien de direction Unión de conducción	6 mm	2 – 6**
Seat Bolt Placer le Boulon Siente Cerrojo	6 mm	2 – 6
Pivot Bolt Pivoter le Boulon Gire Cerrojo	8 mm	5 – 10 **
Rear Axle Nut Noix d'Essieu arrière Nuez trasera de Eje	6 mm	14 – 17
Brake Pad Nuts Freiner les Noix de Coussin Frene Nueces de Almohadilla	6 mm	5 – 10
Brake Cable Clamp Bolt Freiner le Boulon de Serre-joint de Câble Frene Cerrojo de Abrazadera de Cable	6 mm	5 – 10

** Steering Linkage & Pivot Bolts are tightened sufficiently to engage the nylon locking nut with the threads. Over tightening can make the steering too tight.

** Le Lien de direction & les Boulons de Pivot sont suffisamment resserrés pour engager le nylon verrouillant la noix avec les fils. Serrer trop peut faire la direction trop tendue.

** La Unión de la conducción & Cerrojos de Pivote son apretados para comprometer suficientemente el nilón que cierra nuez con los hilos. Sobre apretar puede hacer la conducción demasiado apretada.

Tire Pressure:
(PSI to Kpa Conversion)

Fatiguer de la Pression:
(livres par pouce carré à la Conversion de Kpa)

La Presión de los neumáticos
(PSI a la Conversión de Kpa)

PSI	Kpa
20	140
30	210
40	275
50	345
60	415

Wheels & Axle:

 **WARNING:** THE NYLON LOCKING NUTS MUST BE ENGAGED ON THE THREAD TO ENSURE REAR WHEELS DO NOT COME LOOSE FROM THE AXLE.

Note: The hard plastic rear wheels are designed for stability and safety. The wear rate of these plastic wheels depends on the surface the product is used on, and the severity of use.

 **WARNING:** ALL FORK HARDWARE MUST BE SUFFICIENTLY TIGHTENED TO ENSURE IT DOES NOT COME LOOSE.

Frame Bolts:

After installing the main frame bolt – tighten the pre-installed frame bolt and the main frame bolt.

 **WARNING:** FRAME BOLTS MUST BE SUFFICIENTLY TIGHTENED TO ENSURE THEY DO NOT COME LOOSE.

Pivot Bolt:

 **WARNING:** PIVOT BOLT AND NYLON LOCK NUT MUST BE SUFFICIENTLY TIGHTENED TO ENSURE THEY DO NOT COME LOOSE.

Steering Function:

 **WARNING:** OVERTIGHTENING THE STEERING LINKAGE MAY PREVENT THE STEERING FROM OPERATING PROPERLY.

Pulling back on the right lever, and pushing forward on the left lever will turn the product towards the right.

Pulling back on the left lever, and pushing forward on the right lever will turn the product towards the left.

Steering this product takes some practice. Ensure the rider can properly steer the product in an open area.

Les roues & l'Axe:

 **AVERTISSEMENT :** LES CONTRE-ÉCROUS EN NYLON DOIVENT ÊTRE VISSÉS SUR LA PARTIE FILETÉE POUR GARANTIR QUE LES ROUES ARRIÈRE NE SE SÉPARENT PAS DE L'ESSIEU.

Remarque : les roues arrière en plastique dur sont conçues pour une stabilité et une sécurité accrues. La vitesse d'usure de ces roues en plastique dépend de la surface sur laquelle est utilisé le produit, ainsi que de l'intensité de l'utilisation.

 **AVERTISSEMENT :** LE MATERIEL DE FOURCHETTE DOIT ÊTRE RESSERRÉ POUR ILS GARANTIR SUFFISAMMENT ne se DETENDRE pas.

Le cadre Verrouille:

Après avoir installé le boulon principal de cadre – resserre le boulon de cadre pré-installé et le boulon de cadre principal.

 **AVERTISSEMENT:** LES BOULONS DE CADRE DOIVENT ÊTRE RESSERRÉS POUR ILS GARANTIR SUFFISAMMENT ne se DETENDRE pas.

Pivoter le Boulon:

 **AVERTISSEMENT :** LE BOULON D'ARTICULATION ET LE CONTRE-ÉCROU EN NYLON DOIVENT ÊTRE SUFFISAMMENT SERRÉS POUR QU'ILS NE RISQUENT PAS DE SE DÉVISSER.

Mécanisme de direction:

 **AVERTISSEMENT :** UN SERRAGE EXCESSIF DE LA TIMONERIE DE DIRECTION PEUT EMPÊCHER LE BON FONCTIONNEMENT DU MÉCANISME DE DIRECTION.

Le fait de tirer le levier droit vers l'arrière et de pousser le levier gauche vers l'avant fait tourner le produit vers la droite.

Le fait de tirer le levier gauche vers l'arrière et de pousser le levier droit vers l'avant fait tourner le produit vers la gauche.

Le pilotage de ce produit requiert une certaine pratique. Vérifier que l'utilisateur parvient à le diriger correctement dans un espace ouvert.

Las ruedas & Eje:

 **ADVERTENCIA:** LAS TUERCAS DE FIJACIÓN DE NYLON DEBEN ENROSCARSE EN LA ROSCA PARA ASEGURAR QUE LAS RUEDAS TRASERAS NO SE SUELTEN DEL EJE.

Nota: Las ruedas traseras de plástico duro están diseñadas para estabilidad y seguridad. El índice de desgaste de estas ruedas de plástico depende de la superficie en que se utilice el producto y de la intensidad de uso.

 **ADVERTENCIA:** EL HARDWARE del TENEDOR DEBE SER APRETADO SUFFICIENTEMENTE ASEGURAR que ELLOS no se AFLOJEN.

El marco Cierra:

Después de que instalar el principal cerrojo de marco – apriete el cerrojo preinstalado de marco y el principal cerrojo de marco.

 **ADVERTENCIA:** Los CERROJOS del MARCO DEBEN SER APRETADOS SUFFICIENTEMENTE ASEGURAR que ELLOS no se AFLOJEN.

Gire Cerrojo:

 **ADVERTENCIA:** EL PASADOR DE GIRO Y LA CONTRATUERCA DE NYLON DEBEN APRETARSE LO SUFFICIENTEMENTE PARA ASEGURAR QUE NO SE AFLOJEN.

Función de conducción:

 **ADVERTENCIA:** EL APRETAR EXCESIVAMENTE EL VARILLAJE DE LA DIRECCIÓN PODRÍA DIFICULTAR EL FUNCIONAMIENTO CORRECTO DE LA DIRECCIÓN.

Al tirar hacia atrás de la palanca derecha y empujar hacia delante la palanca izquierda, el producto girará a la derecha.

Al tirar hacia atrás de la palanca izquierda y empujar hacia delante la palanca derecha, el producto girará a la izquierda.

Para aprender a utilizar la dirección de este producto se requiere práctica. Asegúrese de que el conductor pueda dirigir bien el producto en un área abierta.

Seat:



WARNING: SECURE THE SEAT BOLT EACH TIME THE SEAT IS MOVED

Pedals:

THERE IS A PEDAL MARKED "R" AND A PEDAL MARKED "L".

The pedal marked "R" has right hand threads. Insert it into the crank arm on the right side. Tighten it in a clockwise direction.

The pedal marked "L" has left hand threads. Insert it into the crank arm on the left side. Tighten it in a counterclockwise direction.

Make sure both pedals are threaded fully into the crank arm. Tighten the pedals to ensure they will not come loose.



WARNING: PEDALS MUST BE SUFFICIENTLY TIGHTENED TO ENSURE THEY DO NOT COME LOOSE.

Flag:



WARNING: THE FLAG IS PROVIDED TO MAKE THE RIDER AND THE PRODUCT MORE VISIBLE. DO NOT USE THE PRODUCT WITHOUT THE FLAG INSTALLED.

Selle:



AVERTISSEMENT: OBTENIR LE SIEGE VERROUILLE CHAQUE FOIS LE SIEGE EST DEPLACE.

Pédales:

UNE PÉDALE EST MARQUÉE « R » ET L'AUTRE « L »

La pédale marquée « R » a un filetage à droite. L'insérer dans la manivelle du côté droit. La serrer dans le sens des aiguilles d'une montre.

La pédale marquée « L » a un filetage à gauche. L'insérer dans la manivelle du côté gauche. La serrer dans le sens inverse des aiguilles d'une montre.

S'assurer que chacune des deux pédales est vissée à fond dans la manivelle correspondante. Serrer les pédales afin qu'elles ne risquent pas de se dévisser.



AVERTISSEMENT : LES PÉDALES DOIVENT ÊTRE SUFFISAMMENT SERRÉES POUR QU'ELLES NE RISQUENT PAS DE SE DESSERRER.

Drapeau:



AVERTISSEMENT : LE DRAPEAU EST FOURNI POUR RENDRE LE CONDUCTEUR ET L'ENGIN PLUS VISIBLES. NE PAS UTILISER LE PRODUIT SI LE DRAPEAU N'EST PAS INSTALLÉ.

Asiento:



ADVERTENCIA: ASEGURE EL CERROJO de ASIENTO CADA VEZ EL ASIENTO ES MOVIDO.

Pedales:

HAY UN PEDAL MARCADO "R" (DERECHO) Y UN PEDAL MARCADO "L" (IZQUIERDO).

El pedal marcado "R" tiene un roscado a derechas. Insértelo en el brazo de manivela en el lado derecho. Apriételo girándolo en el sentido de las agujas del reloj (dextrógiro).

El pedal marcado "L" tiene un roscado a izquierdas. Insértelo en el brazo de manivela en el lado izquierdo. Apriételo girándolo en el sentido contrario a las agujas del reloj. Asegúrese de que ambos pedales estén totalmente enroscados en el brazo de manivela. Apriete los pedales para asegurarse de que no se aflojen.



ADVERTENCIA: LOS PEDALES DEBEN ESTAR LO SUFFICIENTEMENTE APRETADOS PARA ASEGURAR QUE NO SE AFLOJEN.

Bandera:



ADVERTENCIA: LA BANDERA SE SUMINISTRA PARA QUE EL CONDUCTOR Y EL PRODUCTO SEAN MÁS VISIBLES. NO UTILICE EL PRODUCTO SIN LA BANDERA INSTALADA.

Maintenance

Periodic maintenance is required to ensure the product continues to operate properly.

If any part of the product does not operate properly – discontinue use.

Keep the product clean and free of dirt, dust and water. This will prolong the useful life of the product.

Check all screws and fasteners, re-tighten any that are loose. Replace any fasteners that are damaged.



WARNING: IF ANYTHING DOES NOT OPERATE PROPERLY, DISCONTINUE USE.

Entretien

Un entretien régulier est nécessaire au bon fonctionnement du produit.

Si une partie quelconque du produit ne fonctionne pas correctement, arrêtez de l'utiliser.

Gardez ce produit propre, nettoyez la saleté, la poussière et l'humidité. Cela prolongera la durée d'utilisation du produit.

Vérifiez toutes les vis et fixations, et resserrez celles qui en ont besoin. Remplacer toutes les fixations qui sont endommagées.



AVERTISSEMENT : SI QUELQUE CHOSE NE FONCTIONNE PAS CORRECTEMENT, ARRÊTER D'UTILISER LE PRODUIT.

Mantenimiento

El mantenimiento periódico es necesario para asegurar que el producto siga funcionando correctamente.

Si alguna pieza de este producto no funciona correctamente, deje de usarlo.

Mantenga el producto limpio y exento de suciedad, polvo y agua. Esto prolongará la vida útil del producto.

Revise todos los tornillos y los pernos; vuelva a apretar los que estén sueltos. Cambie los pernos que estén dañados.





ADVERTENCIA: SI ALGO NO FUNCIONA BIEN, NO USE EL PRODUCTO.

Front Tire:

Recommended tube/tire inflation pressure is on the tire sidewall.

Frequently check the inflation pressure. All tube/tires slowly lose air pressure over time. For extended storage, maintain the tube/tire at the recommended pressure.

 **WARNING:** DO NOT RIDE OR SIT ON THE PRODUCT IF THE TUBE/TIRE IS UNDER INFLATED. THIS CAN DAMAGE THE TIRE, INNER TUBE AND RIM

 **WARNING:** DO NOT USE AN UNREGULATED AIR HOSE TO INFLATE THE TUBE/TIRE. AN UNREGULATED AIR HOSE CAN SUDDENLY OVERINFLATE THE TUBE/TIRE AND CAUSE THEM TO BURST.

Use of a hand or foot pump is recommended to inflate the tube/tire.

Before adding air to any tube/tire, make sure the edge of the tire (bead) is the same distance from the rim, all around the rim, on both sides of the tire. If the tire does not appear to be seated correctly, release any air pressure, and push the bead into the rim where necessary until the tire is properly located on the rim. Add air slowly and stop frequently to check the tire seating on the rim. Continue to add air until the proper pressure is attained. If you cannot properly inflate your tube/tire, refer to a bicycle shop. Replace worn or defective tires and tubes.

Brake Adjustment:

This product is shipped with the brake adjusted. Brake adjustment should be checked before use and periodically to ensure proper braking. There are two locations where the brake can be adjusted. One is a barrel adjustment on the brake cable near the steering lever. The other adjustment is made at the brake caliper (see below).

Pneu avant:

La pression de gonflage recommandée pour la chambre à air / le pneu est inscrite sur le flanc du pneu.

Vérifier fréquemment la pression de gonflage. Toutes les chambres à air et tous les pneus perdent de l'air au cours du temps. En cas de rangement de longue durée, maintenir la chambre à air / le pneu à la pression recommandée.

 **AVERTISSEMENT :** NE PAS CONDUIRE OU S'ASSEOIR SUR L'ENGIN SI LA CHAMBRE À AIR / LE PNEU EST SOUS-GONFLÉ. CELA PEUT ENDOMMAGER LE PNEU, LA CHAMBRE À AIR ET LA JANTE.

 **AVERTISSEMENT :** NE PAS UTILISER UN GONFLEUR SANS RÉGULATEUR POUR GONFLER LA CHAMBRE À AIR / LE PNEU. UN GONFLEUR SANS RÉGULATEUR POURRAIT SURGONFLER LA CHAMBRE À AIR / LE PNEU ET LES FAIRE ÉCLATER.

Il est recommandé d'utiliser une pompe à main ou à pied pour gonfler la chambre à air / le pneu. Avant de gonfler une chambre à air / un pneu, s'assurer que le bord du pneu (talon) est à la même distance de la jante sur tout le pourtour et de chaque côté du pneu. Si le pneu semble ne pas être correctement en place, laisser s'échapper l'air, puis pousser le talon dans la jante là où cela est nécessaire jusqu'à ce que le pneu soit correctement positionné sur la jante. Ajouter lentement de l'air et arrêter fréquemment pour vérifier la position du pneu sur la jante. Continuer à ajouter de l'air jusqu'à ce que la pression correcte soit atteinte. En cas d'incapacité à gonfler correctement la chambre à air / le pneu, se référer à un atelier de réparation de bicyclettes. Remplacer les chambres à air et les pneus usés ou défectueux.

Réglage du frein:

À la livraison de ce produit, le frein est réglé. Le réglage du frein doit être vérifié avant l'utilisation et périodiquement pour assurer un freinage correct. Il y a deux endroits où le frein peut être ajusté. Un est le barillet de réglage qui se trouve sur le câble de frein à proximité du levier de direction. L'autre est l'étrier de frein (voir ci-dessous).

Rueda delantera:

La presión de inflado de la cámara o del neumático delantero viene indicada en el flanco del neumático. Compruebe con frecuencia la presión de inflado. Todas las cámaras o neumáticos pierden aire lentamente con el tiempo. Si se van a guardar durante períodos largos de tiempo, mantenga la cámara o neumático a la presión recomendada.

 **ADVERTENCIA:** NO UTILICE NI SE SIENTE EN EL PRODUCTO SI EL NEUMÁTICO O LA CÁMARA TIENEN POCO AIRE. ESTO PUEDE DAÑAR EL NEUMÁTICO, LA CÁMARA Y LA LLANTA O ARO.

 **ADVERTENCIA:** NO UTILICE UNA MANGUERA DE AIRE NO REGULADA PARA INFLAR LA CÁMARA O NEUMÁTICO. UNA MANGUERA DE AIRE NO REGULADA PUEDE INTRODUCIR DE MANERA REPENTINA UNA CANTIDAD EXCESIVA DE AIRE EN LA CÁMARA O NEUMÁTICO Y HACER QUE SE REVIENTE.

Se recomienda el uso de una bomba de mano o pie para inflar la cámara o neumático. Antes de añadir aire a una cámara o neumático, asegúrese de que el borde del neumático (talón) esté a la misma distancia de la llanta o aro, en toda la circunferencia, en ambos lados del neumático. Si no parece que el neumático está correctamente asentado, deje salir aire y empuje el talón en la llanta o aro donde sea necesario hasta que encaje bien. Añada aire lentamente parando con frecuencia para comprobar que el neumático siga bien encajado en la llanta. Siga añadiendo aire hasta que se consiga la presión adecuada. Si no puede inflar adecuadamente la cámara o neumático, vaya a una tienda de bicicletas. Cambie los neumáticos y las cámaras gastadas o defectuosas.

Ajuste del freno:

Este producto se envía con el freno ajustado. El ajuste del freno debe comprobarse antes de utilizar el producto y periódicamente para asegurar su correcto funcionamiento. El freno puede ajustarse en dos lugares. Uno es un ajuste de cilindro en el cable del freno junto a la palanca de la dirección. El otro ajuste se realiza en la galga del freno (véase más abajo)

To adjust the brake at the barrel:

- 1) Loosen the lock nut
- 2) Hold the hex sleeve
- 3) Turn the barrel clockwise to loosen the brake and counterclockwise to tighten the brake.
- 4) Lock the locknut against the hex sleeve before use.

Pour ajuster le frein au niveau du barillet :

- 1) Desserrer le contre-écrou.
- 2) Tenir le manchon hexagonal.
- 3) Tourner le barillet dans le sens des aiguilles d'une montre pour desserrer le frein et dans le sens inverse des aiguilles d'une montre pour serrer le frein.
- 4) Serrer le contre-écrou contre le manchon hexagonal avant l'utilisation.

Para ajustar el freno en el cilindro:

- 1) Afloje la contratuerca.
- 2) Sujete el manguito hexagonal.
- 3) Gire el cilindro en el sentido de las agujas del reloj para aflojar el freno y en el sentido contrario a las agujas del reloj para apretar el freno.
- 4) Apriete la contratuerca contra el manguito hexagonal antes de utilizar el producto.

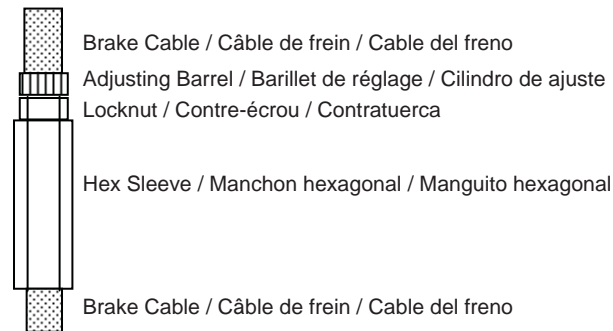

To adjust the brake at the caliper:

Note: This adjustment is easier to accomplish with two people.

- 1) Loosen the brake pad nuts.
- 2) Have one person squeeze the brake caliper (not the hand lever) until both pads contact the rim. (Hold the brake to the rim until the procedure is completed.)
- 3) Tighten the brake pad nuts with the pads parallel to the rim and not contacting the tire.
- 4) Loosen the brake cable clamp bolt.
- 5) Pull any slack out of the brake cable.
- 6) Tighten the brake cable clamp bolt.
- 7) Release the brake caliper.

Pour ajuster le frein au niveau de l'étrier :

Remarque : ce réglage est plus facile à accomplir avec deux personnes.

- 1) Desserrer les écrous des patins de frein.
- 2) Demander à une personne de serrer l'étrier de frein (et non la manette) jusqu'à ce que les deux patins soient en contact avec la jante. (Maintenir le frein sur la jante jusqu'à ce que la procédure soit terminée.)
- 3) Serrer les écrous des patins de frein de manière à ce que les patins soient parallèles à la jante et n'entrent pas en contact avec le pneu.
- 4) Desserrer le boulon du serre-câble.
- 5) Éliminer le jeu du câble de frein.
- 6) Serrer le boulon du serre-câble.
- 7) Relâcher l'étrier de frein.

Para ajustar el freno en la galga:

Nota: Este ajuste se realiza mejor con dos personas.

- 1) Afloje las tuercas de las zapatas del freno.
- 2) Haga que una persona apriete la galga del freno (no la palanca manual) hasta que ambas zapatas toquen la llanta. (Sujete el freno tocando la llanta hasta completar el procedimiento.)
- 3) Apriete las tuercas de las zapatas del freno con las zapatas paralelas a la llanta y sin tocar el neumático
- 4) Afloje el perno de fijación del cable del freno.
- 5) Tire flojo fuera del cable de freno.
- 6) Apriete el perno de bloqueo del cable del freno.
- 7) Suelte la galga del freno.

Check the tightness of the cable clamp:

Squeeze the brake lever with firm pressure. Make sure the cable does not move in the cable clamp.

Vérifier que le serre-câble est bien serré :

Serrer fermement la manette de frein. S'assurer que le câble ne se déplace pas dans le serre-câble.

Compruebe cuán apretada está la abrazadera del cable (sujetacable):

Apriete la palanca del freno ejerciendo presión firme. Asegúrese de que el cable no se mueva en la abrazadera del cable.

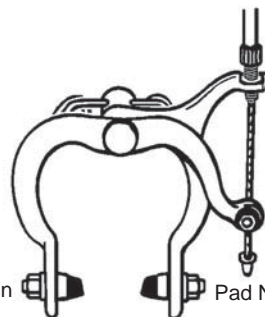

Cable Clamp Bolt / Boulon du serre-câble / Perno de la abrazadera del cable

Pad Nut / Écrou du patin / Tuerca con protección

Pad Nut / Écrou du patin / Tuerca con protección

Brake Assembly (Viewed From The Bottom Of The Product) /
Dispositif de freinage (vu depuis le dessous du produit) / Montaje del freno (Visto desde la parte de abajo del producto)



WARNING: DO NOT OVERTIGHTEN THE CABLE CLAMP. OVERTIGHTENING THE CABLE CLAMP MAY CUT THE CABLE AND CAUSE BRAKE FAILURE.

Check the brake for proper operation by spinning the wheel, and applying the brake a few times. If the brake does not operate properly, repeat the procedure.



AVERTISSEMENT : NE PAS TROP SERRER LE SERRE-CÂBLE. UN SERRAGE EXCESSIF DU SERRE-CÂBLE POURRAIT COUPER LE CÂBLE ET ENTRAÎNER UNE DÉFAILLANCE DU FREIN.

Vérifier le bon fonctionnement du frein en faisant tourner la roue et en freinant plusieurs fois. Si le frein ne fonctionne pas correctement, répéter la procédure.



ADVERTENCIA: NO APRIETE EN EXCESO LA ABRAZADERA DEL CABLE. SI SE APRIETA EN EXCESO, PODRÍA CORTARSE EL CABLE Y ROMPERSE EL FRENO.

Compruebe que el freno funciona correctamente girando la rueda y accionando el freno varias veces. Si el freno no funciona bien, repita el procedimiento.

Limited Warranty

Part or model specifications are subject to change without notice.

This Limited Warranty is the only warranty for this product. There are no other express or implied warranties. The only uses for this product are described in this manual. Warranty registration is not required. This limited warranty extends only to the original consumer and is not transferable.

What does this Limited Warranty cover?

This Limited Warranty covers all parts of the product except the rear wheels, which have no warranty.

Garantie limitée

Les caractéristiques techniques des pièces ou des modèles peuvent faire l'objet de modifications sans préavis.

Cette garantie limitée exclut toute autre garantie pour ce produit. Il n'existe aucune autre garantie expresse ou tacite. L'utilisation de ce produit est limitée à celle décrite dans ce manuel. L'enregistrement de la garantie n'est pas nécessaire. Cette garantie limitée s'applique au premier acheteur et n'est pas transférable.

Ce qui est couvert par cette garantie limitée ?

Cette garantie limitée couvre toutes les pièces du produit, à l'exception des roues arrière, qui ne sont pas garanties.

Garantía limitada

Las especificaciones de piezas o modelos están sujetas a cambio sin previo aviso.

Esta garantía limitada es la única garantía de este producto. No hay ninguna otra garantía ni expresa ni implícita. Los únicos usos de este producto son los descritos en este manual. No se requiere registrar la garantía. Esta garantía limitada se extiende únicamente al consumidor original y no es transferible.

¿Qué cubre esta garantía limitada?

Esta garantía limitada cubre todas las piezas del producto excepto las ruedas traseras, que no tienen garantía.

What must you do to keep the Limited Warranty in effect?

This Limited Warranty is effective only if:

- the product is completely and correctly assembled;
- the product is used under normal conditions for its intended purpose (see "Warnings" for excluded activities);
- the product receives all necessary maintenance and adjustments.

What is not covered by this Limited Warranty?

This product is designed for recreational use only. This Limited Warranty does not cover normal wear and tear, normal maintenance items, or any damage, failure, or loss that is caused by improper assembly, maintenance, adjustment, storage, or use.

This Limited Warranty is void if the product is ever:

- used for stunt riding, jumping, acrobatics, or similar activity;
- used in any competitive sport;
- installed with a motor or modified in any other way;
- ridden by more than one person at a time, or the weight limit is exceeded;
- rented;
- used in a manner contrary to the instructions in this manual.

How long does this Limited Warranty Last?

Excluding the rear wheels, all components are warranted for six (6) months from the date of purchase.

The main and rear frame assembly has a lifetime warranty for the original owner.

What will the manufacturer do?

The manufacturer will replace, without charge to you, any component found to be defective. The original owner must pay all labor and transportation charges associated with the repair or warranty work.

How do you get service?

Phone Customer Service.

What rights do you have?

This Limited Warranty gives you specific legal rights. You may also have other rights which vary from state to state.

Comment maintenir la garantie limitée en vigueur ?

Cette garantie limitée ne s'applique que si :

- le produit est complètement et correctement assemblé ;
- le produit est utilisé dans des conditions normales et pour l'usage prévu (reportez-vous à la rubrique « Avertissements » pour prendre connaissance des utilisations exclues) ;
- l'entretien et les réglages requis ont été effectués.

Ce qui n'est pas couvert par cette garantie limitée ?

Ce produit a été conçu uniquement pour une utilisation récréative. Cette garantie limitée ne couvre pas l'usure normale, les articles pour la maintenance normale, ou tout dommage, défectuosité ou perte consécutifs à un assemblage, un entretien, un réglage, un entreposage ou une utilisation inadaptés ou incorrects.

Cette garantie est annulée si le produit est :

- utilisé pour faire des acrobaties, du saut, de la voltige ou toutes activités du même genre ;
- utilisé dans le cadre d'une quelconque compétition sportive ;
- installé avec un moteur ou modifiée d'une quelconque façon ;
- conduit par plus d'une personne à la fois, ou si le poids maximum autorisé est dépassé ;
- loué ;
- utilisé d'une façon contraire aux instructions contenues dans ce manuel.

Quelle est la durée de cette garantie ?

À l'exception des roues arrière, tous les éléments sont garantis six (6) mois à partir de la date d'achat.

L'ensemble constitué de la section principale et de la section arrière du cadre est garanti à vie pour le premier acheteur.

Que fera le fabricant ?

Le fabricant remplacera gratuitement tout élément qui sera considéré comme défectueux. Le premier acheteur devra payer tous les frais de main-d'œuvre et de transport associés à la réparation ou au travail effectué au titre de la garantie.

Comment obtenir le service de la garantie ?

Appeler le service à la clientèle

Quels sont vos droits ?

Cette garantie limitée vous donne des droits légaux spécifiques. Vous pouvez aussi bénéficier d'autres droits variant d'un État à un autre.

¿Qué debe hacer para mantener la garantía limitada en vigor?

Esta garantía limitada es efectiva únicamente si:

- el producto se arma completa y correctamente;
- el producto se utiliza en condiciones normales para el propósito indicado (véase "Advertencias" para obtener información sobre las actividades excluidas);
- el producto recibe el mantenimiento necesario y se realizan los ajustes indicados.

¿Qué es lo que no cubre esta garantía limitada?

Este producto está diseñado únicamente con fines recreativos. Esta garantía limitada no cubre el desgaste y rotura normales, los artículos de mantenimiento normales ni ningún daño, fallo o pérdida causado por un armado, mantenimiento, ajuste, almacenamiento o uso incorrecto. Esta garantía limitada queda anulada si alguna vez este producto:

- se utiliza para hacer maniobras acrobáticas, dar saltos o actividades parecidas;
- se utiliza en competiciones deportivas;
- se conduce con un motor instalado o modificado en alguna otra forma;
- es montado por más de una persona a la vez o se sobrepasa el límite de peso;
- se alquila;
- se utiliza de una manera contraria a las instrucciones contenidas en este manual.

¿Cuál es la duración de esta garantía limitada?

Excluyendo las ruedas traseras, todos los componentes están garantizados durante seis (6) meses desde la fecha de compra.

El montaje de los bastidores principal y posterior tiene una garantía de por vida para el propietario original.

¿Qué hará el fabricante?

El fabricante sustituirá, sin cargo para usted, cualquier componente que se encuentre defectuoso. El propietario original debe pagar los cargos de mano de obra y transporte asociados con la reparación o el trabajo cubierto por la garantía.

¿Cómo se consigue el servicio?

Llame al departamento de atención al cliente.

¿Qué derechos tiene usted?

Esta garantía limitada le otorga a usted derechos legales específicos. Usted podría tener también otros derechos que pueden variar de un estado a otro.

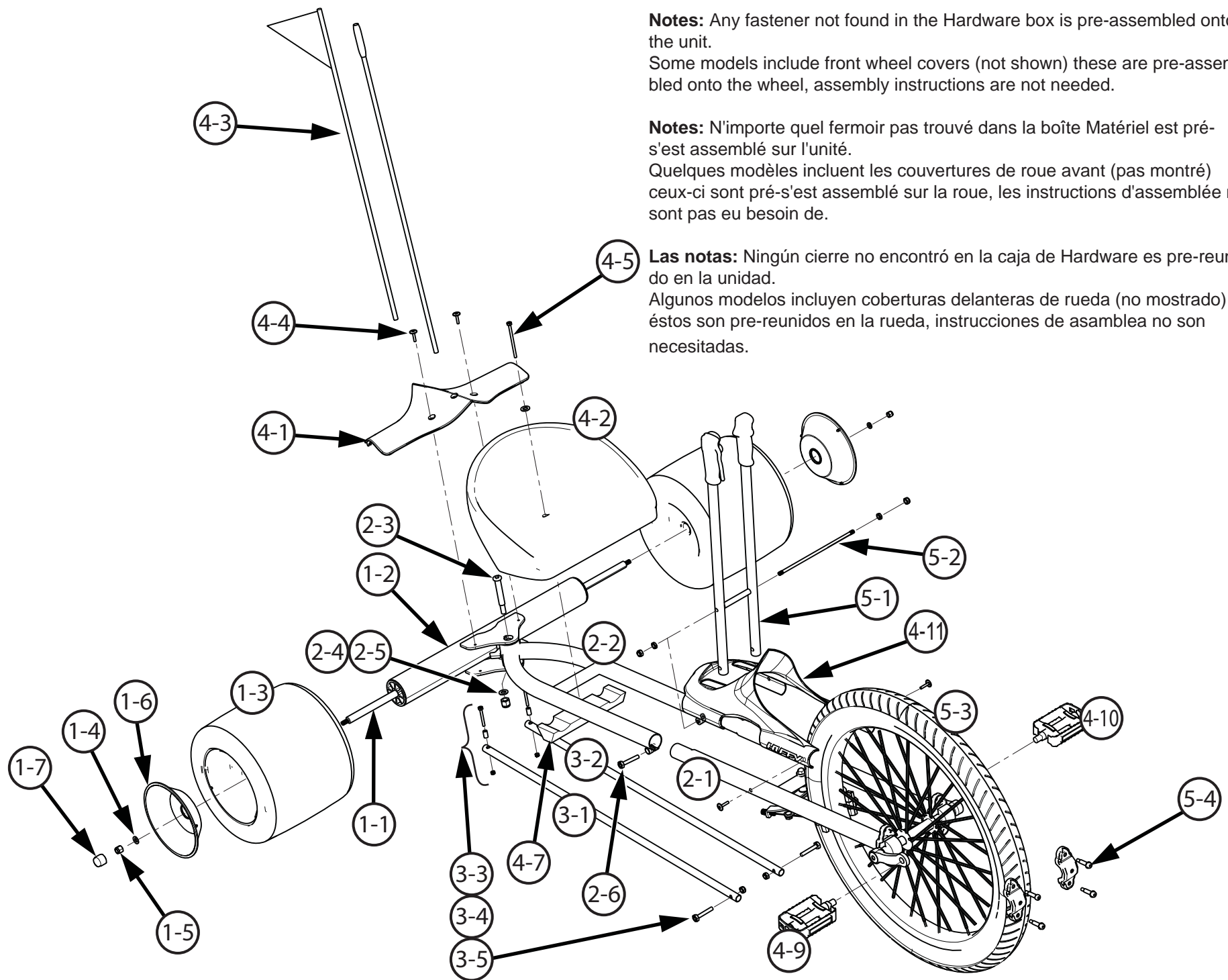

Notes: Any fastener not found in the Hardware box is pre-assembled onto the unit.
 Some models include front wheel covers (not shown) these are pre-assembled onto the wheel, assembly instructions are not needed.

Notes: N'importe quel fermoir pas trouvé dans la boîte Matériel est pré-s'est assemblé sur l'unité.
 Quelques modèles incluent les couvertures de roue avant (pas montré) ceux-ci sont pré-s'est assemblé sur la roue, les instructions d'assemblée ne sont pas eu besoin de.

Las notas: Ningún cierre no encontró en la caja de Hardware es pre-reunido en la unidad.
 Algunos modelos incluyen coberturas delanteras de rueda (no mostrado) éstos son pre-reunidos en la rueda, instrucciones de asamblea no son necesitadas.

	COMPONENT IDENTIFICATION	IDENTIFICATION DE COMPOSANT	IDENTIFICACION de COMPONENTE
1-1	Axle	Axe	Eje
1-2	Rear Frame	Cadre postérieur	Marco trasero
1-3	Rear Wheel	Roue postérieure	Rueda trasera
1-4	Axle Washer	La Rondelle d'axe	La Arandela del eje
1-5	Lock Nut	Verrouille Ecrou	Cierra Tuerca
1-6	Hubcap (preassembled)	Enjoliveur (pré assemblé)	Tapacubos (montado)
1-7	Axle Cap	Bouchon d'axe	Tapa de eje
2-1	Front Frame	Cadre de devant	Marco anterior
2-2	Main Frame	Cadre principal	Marco principal
2-3	Pivot Bolt	Pivoter le Boulon	Gire Cerrojo
2-4 / 2-5	Pivot Bolt Washer & Nut	Pivoter Rondelle de Boulon & l'Ecrou	Gire Arandela de Cerrojo & Tuerca
2-6	Main Frame Bolts	Le Boulon principal de Cadre	Cerrojo principal de Marco
2-7	Alignment Pins	L'alignement Epingle	La alineación Sujeta
3-1 / 3-2	Steering Rods	Tringles de direction	La conducción las Barras
3-3 / 3-4 / 3-5	Steering Linkage Hardware	Le Matériel de Lien de direction	Hardware de Unión de conducción
4-1	Rear Frame Cover	La Couverture postérieure de Cadre	Cubierta trasera de Marco
4-2	Seat	Siège	Asiento
4-3	Flag	Drapeau	Bandera
4-4	Rear Cover Screws	Rear Cover Screws	Rear Cover Screws
4-5	Seat Bolt	Placer le Boulon	Siente Cerrojo
4-7	Seat Bracket	Placer le Crochet	Siente Paréntesis
4-9	Right Side Pedal (Tighten Clockwise)	La Pédale juste de Côté (Resserrer pour redresser)	Pedal correcto de Lado (Apriete a la derecha)
4-10	Left Side Pedal (Tighten Anti-Clockwise)	La Pédale gauche de Côté (Resserrer pour partir)	Pedal izquierdo de Lado (apriete para dejar)
4-11	Front Fairing	Faire de devant	Fairing delantero
5-1	Steering Levers	Leviers de direction	La conducción Palancas
5-2	Steering Lever Hardware	Le Matériel de Levier de direction	Hardware de Palanca de conducción
5-3	Front Wheel	Roue de devant	Rueda anterior
5-4	Fork Hardware	Bifurquer le Matériel	Bifurque Hardware

NOTES

1

1-5 X 2

1-4 X 2

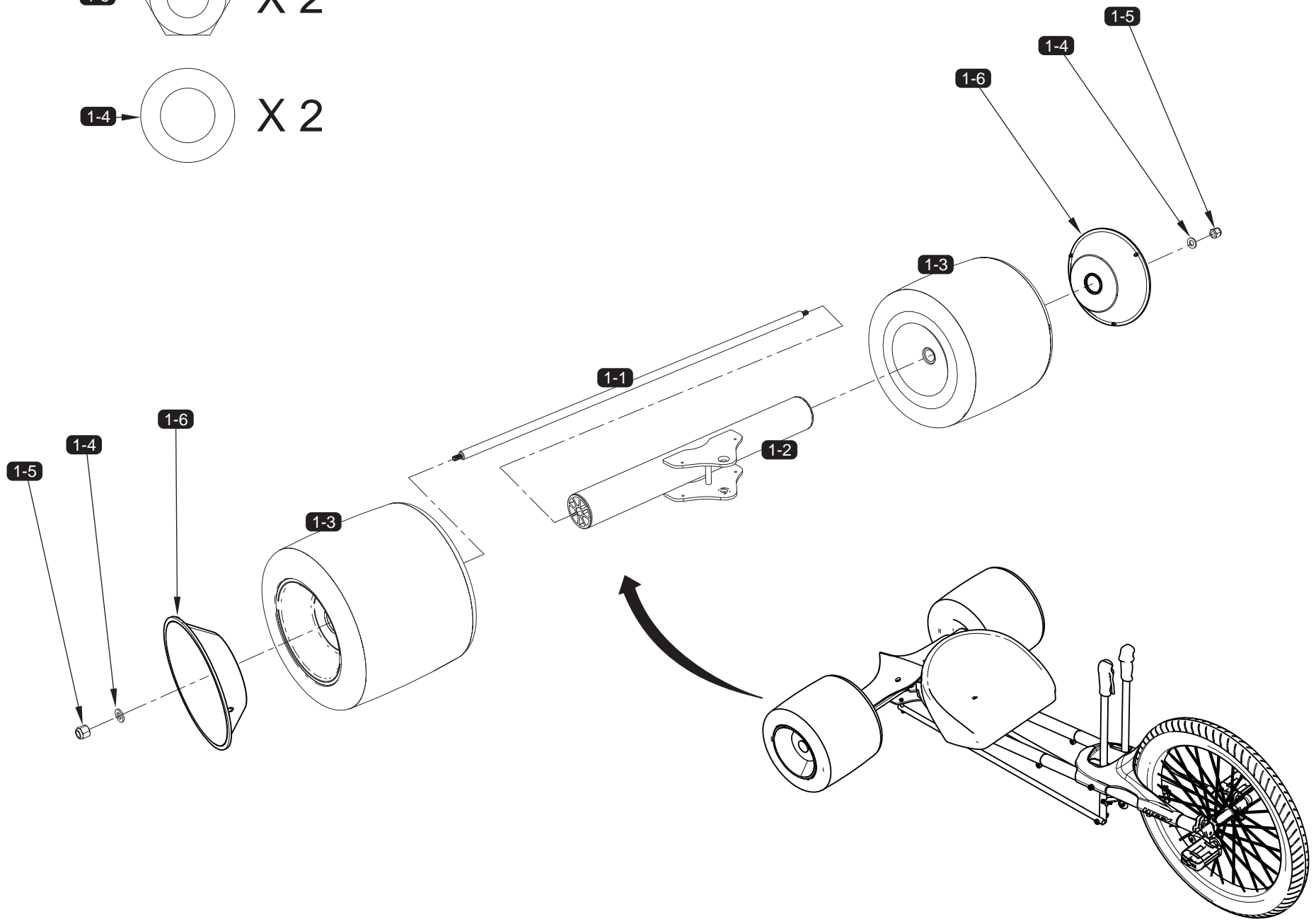

2

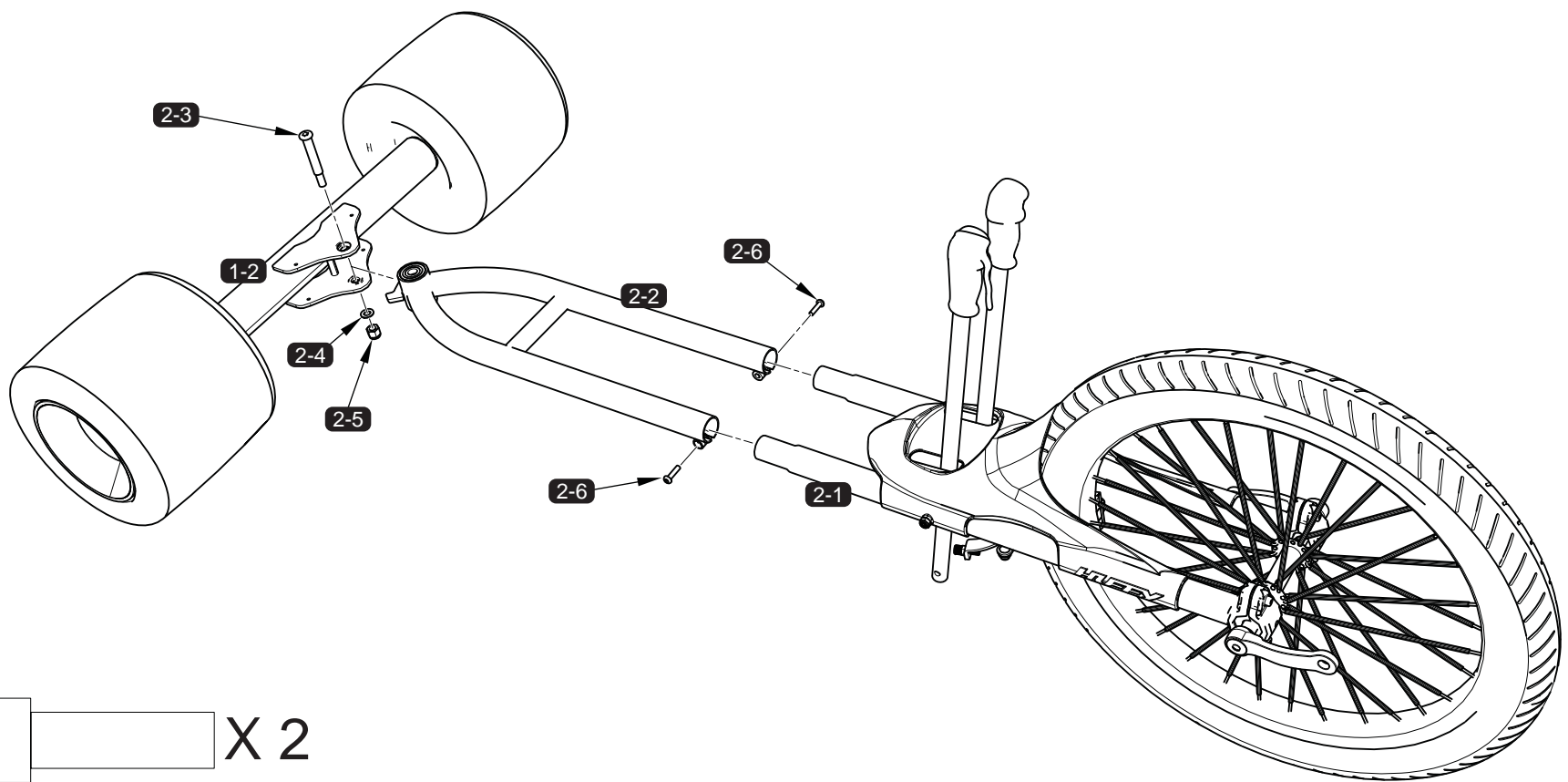

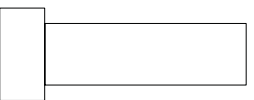
2-6 →  X 2

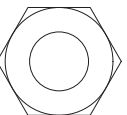
2-5 →  X 1

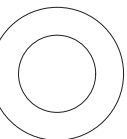
2-4 →  X 1

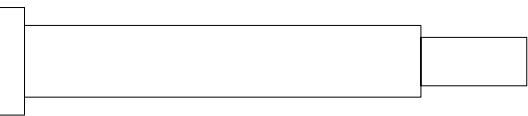
2-3 →  X 1

3

3-3 →  X 4

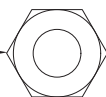

3-4 →  X 2

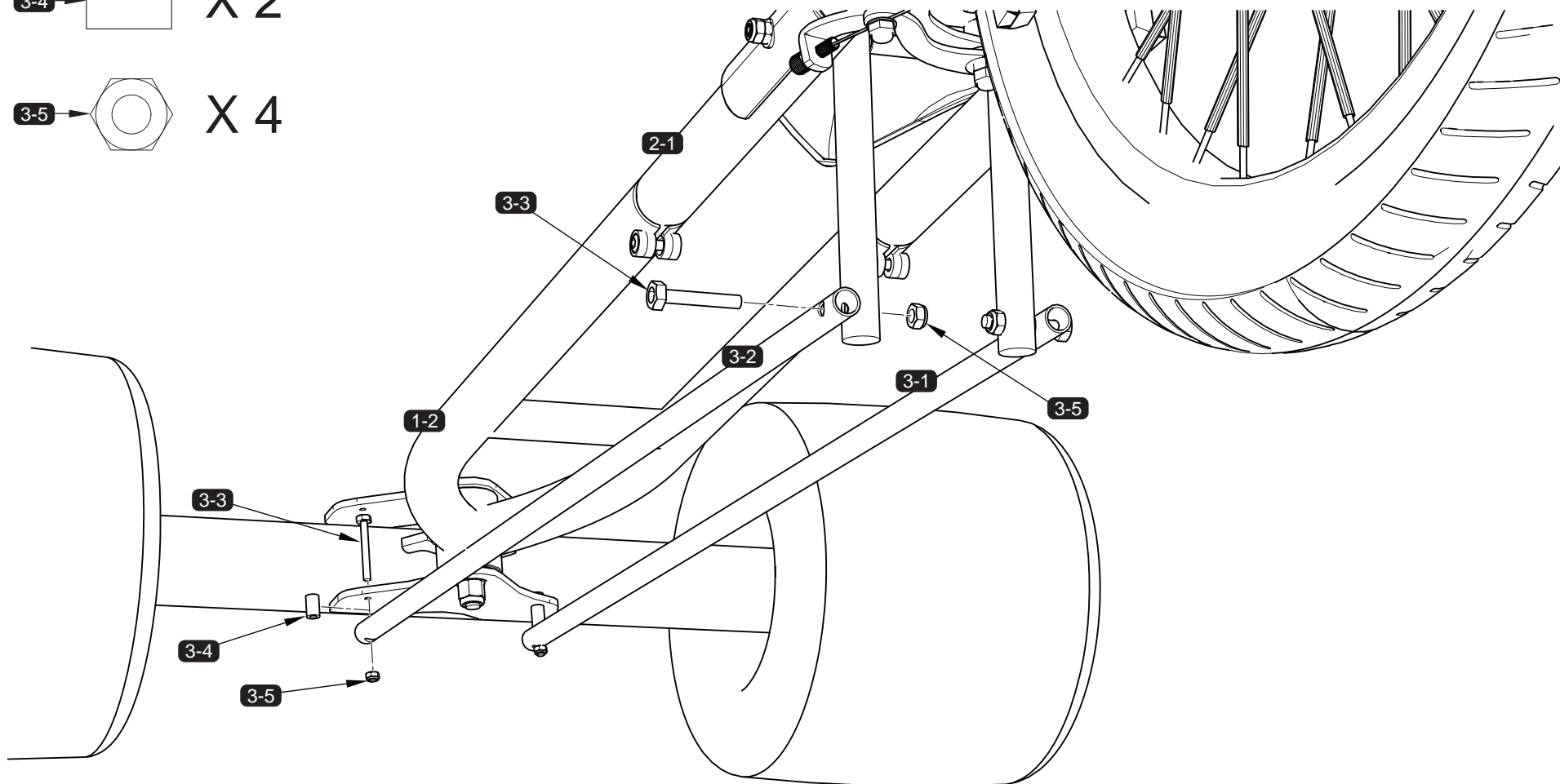
3-5 →  X 4

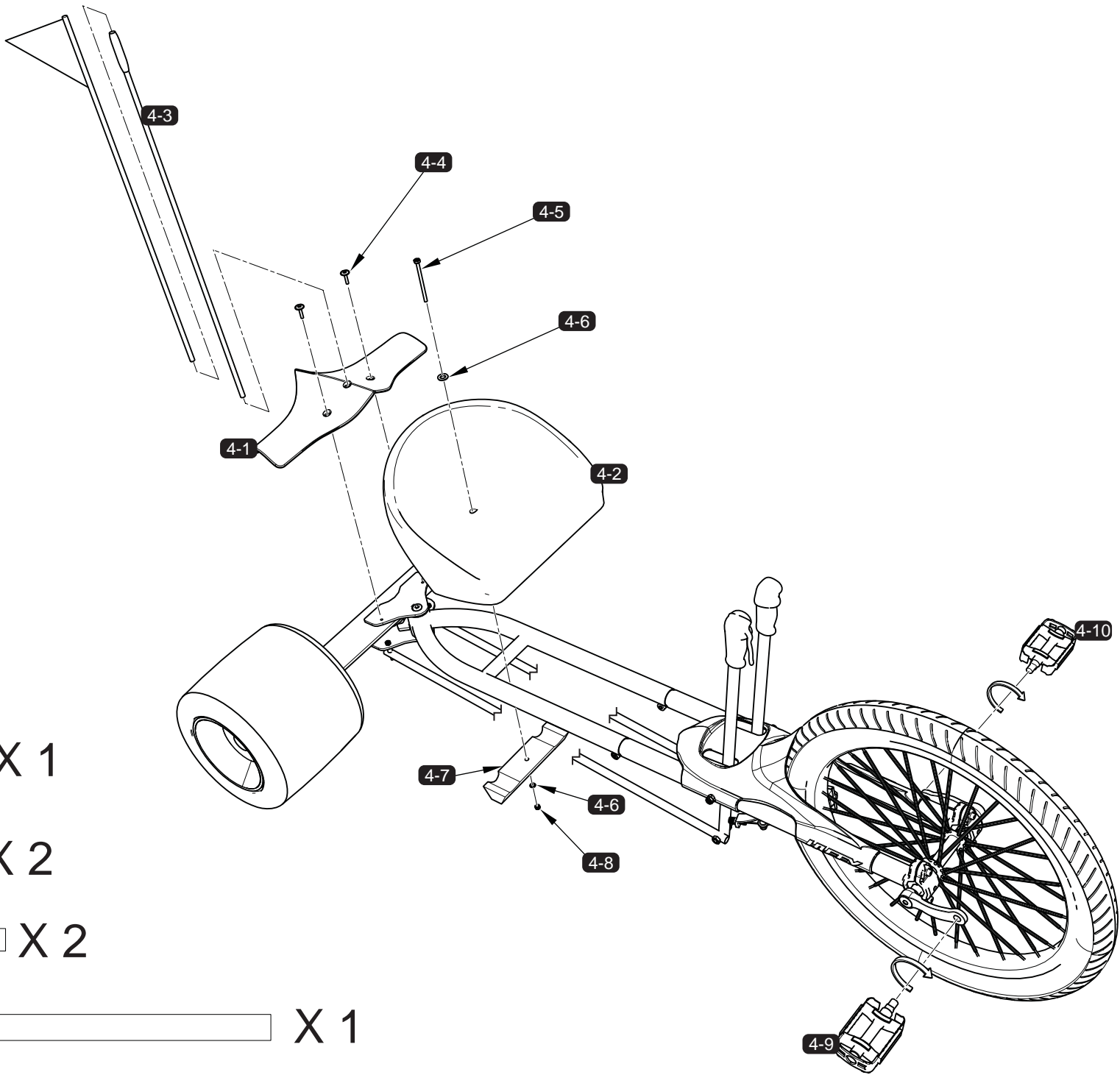

4

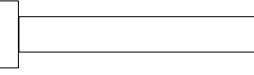

- 4-8 →  X 1
- 4-6 →  X 2
- 4-4 →  X 2
- 4-5 →  X 1

NOTES

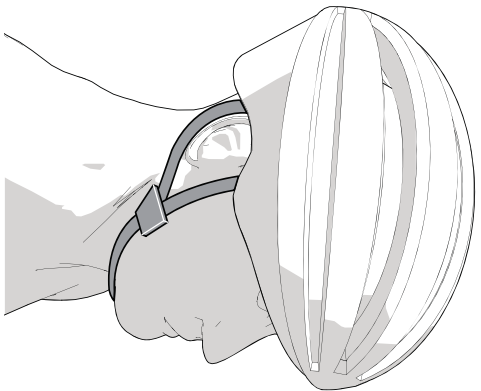

WARNING:

ALWAYS WEAR YOUR HELMET WHEN RIDING THIS PRODUCT!

AVERTISSEMENT:

TOUJOURS PORTER UN CASQUE EN UTILISANT CE PRODUIT

SIEMPRE LLEVE PUESTO SU CASCO MONTANDO ESTE PRODUCTO

자전거를 탈 때는 항상 헬멧을 착용하십시오!

Consumer Service Contact Information **Información de Contacto de Servicio de Contacto** **Renseignements de Contact de Service de Consommateur**

USA / CANADA

TEL: 1 800 872 2453

service@huffy.com

India

Action Bikes Pvt. Ltd.

+91-11-26503874

sales@huffybicycles.in

UK / Ireland

TEL: 44 (0) 0844 335 0511

support@huffy.biz

Australia

Hunters Products Pty. Ltd.

TEL: 1 800 632 792

Japan

店への返却

China

返回商店

Korea

반환을 저장

Chile

DXB Consumo Masivo S.A.

TEL: (562) 661-1800

FAX: (562) 738-9702

pparra@dxb.cl

Peru

DXB Peru

TEL: (511) 421-0707

alex@dimarkdecol.com

GCC Countries

Toy Magic

TEL: +9714 3414591

toymagic@gmggroup.ae

افيجام يوت ماركش: عزمها

م.ع.ا - عيبند / ب.ب.ص: 894 / عيبند - عزمها

MEXICO

TEL: 01-800-1 HUFFY 1

service@huffy.com

Belgium

Terugkeer naar de winkel

S Africa

Emotion Cycling (Pty) Ltd

010 226 4300

huffy@emotioncycling.co.za

Check www.Huffy.com for the current contact information

www.Huffy.com para comprobar la información de contacto actual

Vérifier www.Huffy.com pour les informations de contact actuelles